



thermex®

# Brick



RU



UA



KZ

## РУКОВОДСТВО ПО ЭКСПЛУАТАЦИИ

*User manual / Посібник користувача / Пайдалану бойынша нұсқаулық*

## Электрическая тепловая пушка – теповентилятор

*Electric fan heater / Електрична теплова гармата / Электр жылыту пушкасы*

Модель  
Model

Thermex Brick2

Thermex Brick3

Thermex Brick5



### Накопительные водонагреватели

*Storage water heaters / Жинақтаушы  
сұжылтқыштар / Накопичувальні  
водонагрівачі*



### Комбинированные (косвенные) водонагреватели

*Combined water heaters / Аралас  
сұжылтқыштар / Комбіновані  
водонагрівачі*



### Проточные водонагреватели

*Instantaneous water heaters / Ағынды  
сұжылтқыштар / Проточні  
водонагрівачі*



### Газовые колонки

*Gas instantaneous water heaters /  
Газ бағаналары / Газові колонки*



### Газовые котлы

*Gas boilers / Газ қазандары /  
Газові котли*



### Электрические котлы

*Electric boilers / Электр қазандар /  
Електричні котли*



### Электрические конвекторы

*Electric convectors / Электрлік  
конвекторлар / Електричні конвектори*



### Тепловые пушки

*Electric fan heaters / Жылу  
зеңбіректірі / Теплові гарматки*



### Мультипот

*система кипячения питьевой воды  
Multipot / Мультипот / Мультипот*



Перед первым использованием электрической тепловой пушки внимательно прочитайте настоящее руководство по эксплуатации и обратите особое внимание на пункты, обозначенные символом «ВНИМАНИЕ!»

### УВАЖАЕМЫЙ ПОКУПАТЕЛЬ!

Поздравляем с приобретением электрической тепловой пушки THERMEX.

Электрическая тепловая пушка THERMEX – это современное оборудование, которое отличается компактностью, высокой безопасностью, надежностью и эффективностью обогрева.

В целях экономии электроэнергии и регулировки температуры нагрева тепловые пушки THERMEX снабжены терморегулятором, а для обеспечения безопасности – термовыключателем, защищающим от перегрева.

Настоящее руководство распространяется на тепловые пушки (тепловентиляторы) THERMEX моделей **BRICK 2, BRICK 3, BRICK 5** (далее по тексту прибор, пушка, устройство). Полное наименование приобретенного вами прибора указано в идентификационной табличке на корпусе прибора, а также на коробке.

## 1. ПРАВИЛА БЕЗОПАСНОСТИ

1. Перед использованием прибора внимательно прочитайте данное руководство по эксплуатации.
2. Перед использованием прибора внимательно осмотрите его, включая сетевой кабель и вилку на предмет любых видимых повреждений. Не используйте поврежденный прибор. Проверьте отсутствие повреждений изоляции шнура питания, шнур питания не должен быть пережат тяжелыми предметами.
3. Не используйте прибор до тех пор, пока он не будет полностью установлен в соответствии с инструкциями.
4. Всегда используйте прибор с установленными ножками и не снимайте кожух с корпуса прибора.
5. Данный прибор предназначен исключительно для домашнего использования в качестве дополнительного источника отопления дома/квартиры/гаража и иного помещения бытового назначения.
6. Класс пылевлагозащиты прибора - IP20. Не размещайте прибор вблизи кранов, ванн, бассейнов, фонтанов или иных источников влаги. Удостоверьтесь, что прибор не может попасть в воду, предотвратите попадание воды и других жидкостей в прибор. В случае контакта прибора с жидкостью следует немедленно отключить его от электросети.
7. Перед эксплуатацией электрообогревателя убедитесь, что электрическая сеть соответствует необходимым параметрам по мощности и имеет канал заземления.
8. Перед использованием проверьте маркировку на силовом проводе. В зависимости от типа провода прибор может быть использован в различных условиях:

Тип	Где можете использовать прибор	Не использовать
H07RN-F	В жилых помещениях, на складах, в цехах, на строительных площадках и в теплицах	
H05RN-F	В жилых помещениях, на складах, в цехах или в теплицах	На строительных площадках
H05RR-F H05VV-F	В жилых помещениях, на складах, в цехах	На строительных площадках и в теплицах

9. При срабатывании предохранителя и отключении прибора из-за перегрева он автоматически включится через несколько минут.
10. Розетка для подключения прибора должна иметь клемму заземления и располагаться в месте, защищенном от влаги.



11. Полностью распрямите шнур. Убедитесь, что он не соприкасается с корпусом прибора. Не прокладывайте шнур под любым напольным покрытием. Убедитесь, что шнур не согнут под острым углом и не перекручен.
12. Во время использования вилка может немного нагреться, что является нормальным. Если вилка нагрелась значительно, необходимо проверить розетку.
13. Запрещается использовать прибор на улице и в помещениях площадью менее 2,5 кв. м.
14. Запрещается использовать прибор в местах хранения легковоспламеняющихся веществ - топлива, краски и т.д., в местах с биологоактивной средой, сильно запыленной средой, а также размещать его вблизи других нагревательных приборов и вблизи открытого

огня.

15. Не располагайте тепловую пушку непосредственно под розеткой.
16. Расстояние от прибора до мебели, штор, постельных принадлежностей и иных текстильных изделий должно составлять не менее 1 метра.
17. Запрещается длительная эксплуатация прибора без надзора.
18. Перед началом чистки или технического обслуживания, а также при длительном перерыве в работе отключите прибор, вынув вилку из розетки.
19. При перемещении прибора соблюдайте особую осторожность. Не ударяйте прибор и не допускайте его падения.
20. **ПРЕДУПРЕЖДЕНИЕ!** Во избежание перегрева не накрывать обогреватель. Запрещается использовать тепловую пушку для сушки одежды.



21. Убедитесь, что воздух вокруг прибора может свободно циркулировать. При установке рядом со стенами не блокируйте пространство между стеной и прибором.
22. Не наматывайте шнур вокруг прибора после использования.
23. Перед перемещением, проведением очистки и пр. отключите прибор от сети и дождитесь полного остывания прибора.
24. Температура поверхности прибора и его частей во включенном состоянии могут достигать высокой значимости. Остерегайтесь контакта включенного прибора с кожей и любыми посторонними предметами во избежание ожогов и возгорания.
25. Прибор не предназначен для эксплуатации лицами с ограниченными физическими, осязательными или психическими способностями, а также лицами, не умеющими пользоваться прибором, за исключением случаев, когда это происходит под наблюдением или согласно инструкциям от лиц, отвечающих за безопасность прибора. Дети могут использовать прибор только под присмотром лиц, умеющих безопасно его эксплуатировать. Необходимо всегда понимать, что существует риск возникновения пожароопасной ситуации или поражения электрическим током.
26. Не включайте прибор, если вы обнаружили повреждение корпуса, блока управления, шнура или вилки, если прибор неисправен, если он упал или имеются какие-либо другие признаки дефектов. Обратитесь в авторизованный сервисный центр для осмотра и/или ремонта. Запрещается самостоятельно ремонтировать и/или модифицировать прибор.
27. Из соображений безопасности для детей не оставляйте лежать упаковку (полиэтиленовую пленку, картон) без присмотра. Не позволяйте детям играть с полиэтиленовой пленкой. Есть опасность удушья!
28. После транспортировки при температурах ниже рабочих необходимо выдержать прибор в помещении, где предполагается его эксплуатация (без включения в сеть) не менее 2 часов.
29. После длительного хранения или перерыва в работе первое включение прибора не производите в режиме полного нагрева.
30. Прибор предназначен для эксплуатации в районах с умеренным и холодным климатом в помещениях с температурой от -10 до +40 °C и относительной влажностью до 93% (при температуре +25 °C), в условиях, исключающих попадание на него капель брызг, а также атмосферных осадков.
31. Прибор (включая шнур и вилку) может быть разобран и/или отремонтирован только уполномоченными и квалифицированными специалистами.
32. Всегда используйте этот нагреватель только по назначению и только так, как описано в данном руководстве по эксплуатации.

33. В случае технических проблем с прибором необходимо немедленно связаться с авторизованным сервисным центром для устранения неполадок.
34. Игнорирование вышеуказанных пунктов может привести к повреждению прибора, возникновению пожара и/или получению травм. Несоблюдение этих правил также немедленно аннулирует гарантию, в этом случае поставщик, импортер и/или производитель не несут никакой ответственности за любое из последствий.

## 2. ТЕХНИЧЕСКИЕ ХАРАКТЕРИСТИКИ

Таблица 1. Технические характеристики

Модель	BRICK 2	BRICK 3	BRICK 5
Артикул	450 004	450 005	450 006
Мощность	26/1000/2000 Вт	29/1500/3000 Вт	43/3000/5000 Вт
Напряжение	230 В~	230 В~	230 В~
Частота	50 Гц	50 Гц	50 Гц
Нагревательный элемент	Металлокерамика	Металлокерамика	Металлокерамика
Управление	Механическое	Механическое	Механическое
Регулировка температуры	+	+	+
Установка	Напольная	Напольная	Напольная
Защита от перегрева	+	+	+
Размеры аппарата	165 *162 *195 мм	250*190*250 мм	343*220*310 мм
Размеры коробки	185*175*205 мм	255*205*260 мм	355*255*355 мм
Вес нетто	1,4 кг	2,6 кг	5,1 кг
Вес брутто	1,6 кг	2,8 кг	5,3 кг
Класс защиты	IP20	IP20	IP20
Площадь обогрева*	20 м <sup>2</sup>	30 м <sup>2</sup>	50 м <sup>2</sup>
Гарантия	2 года	2 года	2 года

\* Указана ориентировочная площадь обогрева.

Модели **BRICK 2** и **BRICK 3** оборудованы штатным сетевым шнуром с евро вилкой.

Модель **BRICK 5** в комплекте с вилкой типа P32341 (на 32 А).

## 3. КОМПЛЕКТАЦИЯ

- |                                |        |
|--------------------------------|--------|
| 1. Тепловая пушка              | -1 шт. |
| 2. Руководство по эксплуатации | -1 шт. |
| 3. Упаковка                    | -1 шт. |

Тепловые пушки предназначены для вентиляции и обогрева помещений. Исполнение тепловой пушки – переносное, рабочее положение – установка на полу, условия эксплуатации – работа под надзором.

Несущая конструкция прибора (см. **Рис.1**) состоит из корпуса, изготовленного из листовой стали и имеющего кубическую форму. В корпусе размещены вентилятор и нагревательный элемент из металлокерамики. Снаружи корпуса расположен блок управления. Корпус имеет воздухозаборную и воздуховыпускную решетки. Вентилятор затягивает воздух через отверстия воздухозаборной решетки. Воздушный поток, втянутый вентилятором в корпус, проходя через пластину электронагревательного элемента, нагревается и подается в помещение через отверстия воздуховыпускной решетки.

Прибор включает в себя термостат и саморегулирующийся выключатель для управления нагревательными элементами. Термостат анализирует температуру воздуха и контролирует температуру окружающей среды. Двигатель вентилятора не контролируется термостатом и продолжает работать, когда термостат отключает нагревательный элемент. Саморегулирующийся выключатель отключит нагревательный элемент для обеспечения безопасности при перегреве.

Заводом-изготовителем могут быть внесены незначительные конструктивные изменения, не ухудшающие качество и надежность работы прибора (данные изменения могут быть не отражены в настоящем руководстве).

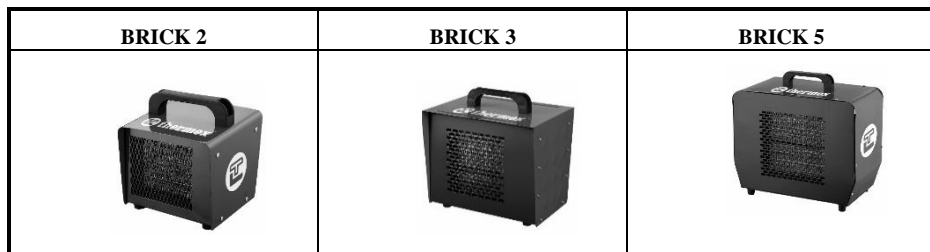

**Рис.1** Устройство прибора

В комплект поставки входят: тепловая пушка, руководство по эксплуатации и упаковка.

Работа прибора возможна в одном из следующих режимов:

- вентиляция;
- вентиляция с нагревом (неполная мощность);
- вентиляция с нагревом (полная мощность).

## 5. УПРАВЛЕНИЕ

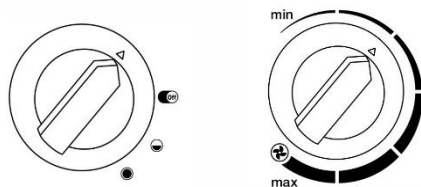

**Рис.2** Панель управления на модель BRICK 2:

Ручка регулировки термостата (справа). Ручка регулировки режимов (слева)

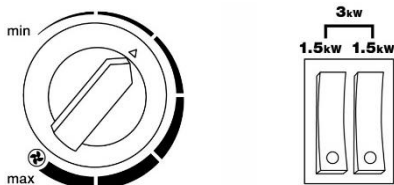

**Рис.3** Панель управления на модель BRICK 3:  
Ручка регулировки термостата (справа). Переключатели режимов (слева)

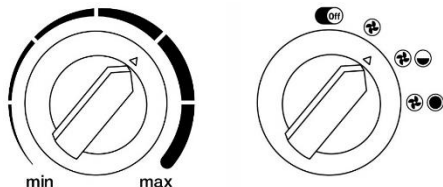

**Рис.4** Панель управления на модель BRICK 5:  
Ручка регулировки термостата (справа). Ручка регулировки режимов (слева)

Использование прибора возможно в следующих режимах:

1. Положение выключения прибора.
2. Положение режима вентиляции без нагрева.
3. Положение частичной мощности нагрева.
4. Положение полной мощности нагрева.

#### Порядок работы:

1. Установите прибор на ровную поверхность, следуя инструкциям по установке.
2. Вставьте вилку сетевого шнура в электрическую розетку, отвечающую техническим характеристикам прибора.



**Не рекомендуется использовать одну электрическую розетку для подключения тепловой пушки и другого электрического прибора во избежание перегрузки электрической сети**

3. Подключите тепловую пушку к электросети. Включите вилку шнура питания в розетку с напряжением 230 В~50 Гц и заземляющим проводом.
4. Выберите один из режимов работы прибора и следуйте инструкциям:

#### **Режим вентиляции (без нагрева)**

##### **BRICK 2 и BRICK 3:**

Для включения прибора в режиме вентиляции (без нагрева) переведите ручку регулировки термостата по часовой стрелке до характерного щелчка (см. **Рис.2**), так начинает работать вентилятор. Чтобы отключить режим вентиляции и выключить прибор, переведите ручку регулятора температуры в исходное положение.

##### **BRICK 5:**

Для включения прибора в режиме вентиляции (без нагрева) оставьте ручку регулировки термостата в исходном положении (на минимуме – в крайнем левом положении), (см. **Рис.3**), установив при этом режим «I» с помощью ручки регулировки режимов, при этом начинает работать вентилятор. Чтобы отключить режим вентиляции и выключить прибор, переведите ручку регулятора режимов обратно в положение «0» / «OFF».

#### **Режим поддержания температуры**

Если температура окружающего воздуха выше, чем установленная терморегулятором, пушка работает в режиме вентиляции без нагрева. Если температура окружающего воздуха ниже, чем установленная терморегулятором, пушка работает в режиме вентиляции с нагревом (мощность нагрева зависит от положения клавиши переключателя). Ручкой



терморегулятора устанавливается требуемая температура воздуха в помещении. Терморегулятор поддерживает заданную температуру путем автоматического отключения и включения электронагревателей (примерный диапазон поддерживаемой температуры от 0 до +40 °С). Для увеличения желаемой температуры поверните ручку терморегулятора по часовой стрелке, для уменьшения – против часовой стрелки.

5. **Для выключения прибора действуйте по инструкции:**

Рекомендуется перевести прибор в режим вентиляции без нагрева (см. пункт 4 «Режим вентиляции») на 2-3 минуты, чтобы охладить нагревательные элементы внутри прибора. Затем выключите регуляторы термостата и мощности (положение MIN), отсоедините шнур питания и дайте прибору остыть до температуры воздуха. Когда прибор полностью остынет, положите его в упаковку. Не упаковывайте устройство до тех пор, пока корпус прибора (включая решетку) не остынет.



**В целях увеличения эксплуатационного срока службы тепловой пушки рекомендуется соблюдать указанную последовательность выключения прибора. Выключение прибора без предварительного охлаждения электронагревателей может привести к перегреву и преждевременному выходу из строя электронагревателей**

## 6. ПОИСК И УСТРАНЕНИЕ НЕИСПРАВНОСТЕЙ

Перечень возможных неисправностей приведен в таблице ниже.

Содержание неисправности, внешнее проявление и дополнительные признаки	Вероятная причина	Метод устранения
Прибор не включается	Отсутствует напряжение в сети электропитания	Проверить наличие напряжения в сетевой розетке
		Проверить целостность шнура питания, неисправный заменить
	Не работает переключатель	Проверить срабатывание переключателя, неисправный заменить
Воздушный поток не нагревается	Температура воздуха в помещении выше, чем задана терморегулятором	Повернуть ручку терморегулятора по часовой стрелке до включения электронагревательных элементов
	Обрыв цепи питания электронагревательных элементов	Устранить обрыв
	Не работает переключатель	Проверить срабатывание переключателя, неисправный заменить
	Неисправны электронагревательные элементы	Заменить электронагревательные элементы

Примечание: для устранения неисправностей, связанных с заменой деталей и обрывом цепи, обращайтесь в специализированные ремонтные мастерские.

Прибор снабжен устройством аварийного отключения электронагревательных элементов в случае перегрева корпуса. Перегрев корпуса прибора может наступить от следующих причин:

- входная и выходная решетки закрыты посторонними предметами или сильно загрязнены;
- тепловая мощность прибора превышает теплотеперит помещения, в котором он установлен;
- неисправен прибор.



**Частое срабатывание устройства аварийного отключения не является нормальным режимом работы тепловой пушки. При появлении признаков ненормальной работы следует установить регуляторы в рабочее положение, обесточить устройство, выяснить и устранить причины, вызвавшие аварийное отключение**

7. ЭЛЕКТРИЧЕСКИЕ СХЕМЫ



Рис.5 Электрическая схема BRICK 2



Рис.6 Электрическая схема BRICK 3

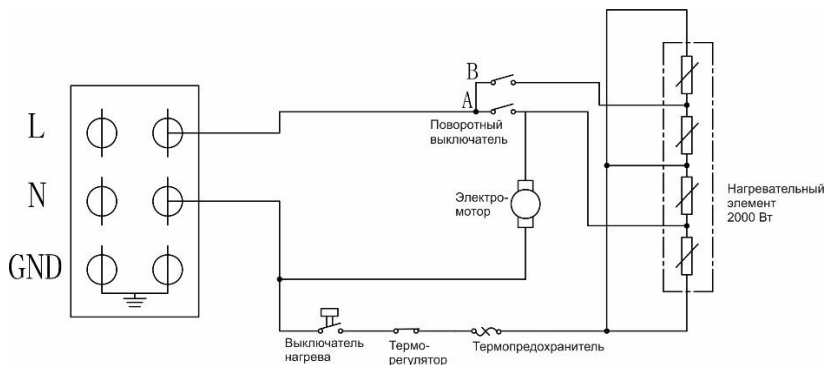

Рис.7 Электрическая схема BRICK 5

При нормальной эксплуатации прибор не требует технического обслуживания, а только чистки от пыли решетки вентилятора и решетки с лицевой стороны тепловой пушки, контроля работоспособности. Исправность прибора определяется внешним осмотром, затем включением и проверкой нагрева потока воздуха. Возможные неисправности и методы их устранения приведены в таблице раздела 6.

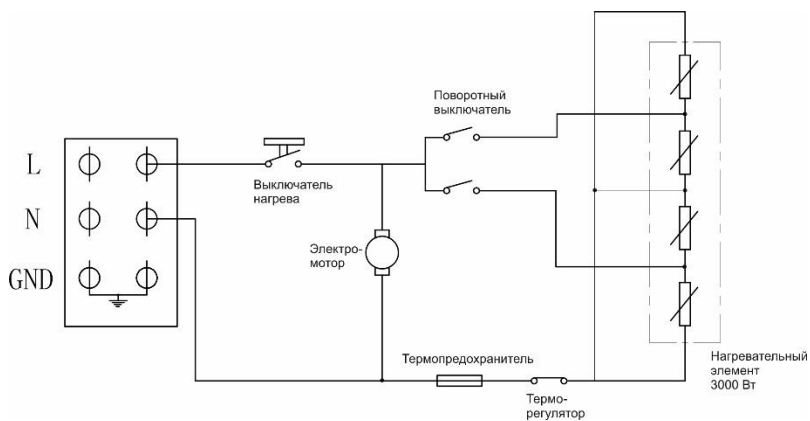
При соблюдении условий эксплуатации, хранения и при своевременном устранении неисправностей прибор может эксплуатироваться более 5 лет.

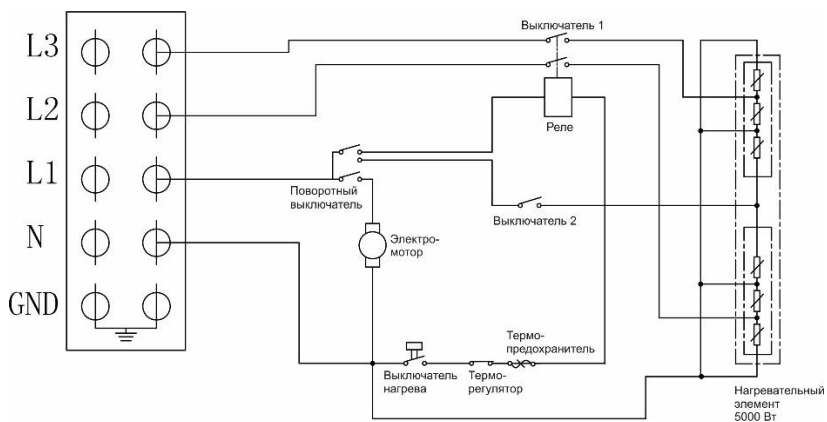

**Перед техническим обслуживанием необходимо отсоединить прибор от сети и дать ему остыть**

Для очистки поверхности прибора необходимо использовать мягкую влажную ткань. После чистки нужно вытереть прибор сухой тканью и дать просохнуть ему 24 часа перед включением.



**Не использовать при чистке абразивные чистящие средства, полирующие средства, бензин, растворители и другие химикаты в целях предотвращения повреждения наружных поверхностей прибора**

## 9. УТИЛИЗАЦИЯ

При соблюдении потребителем правил установки, эксплуатации и технического обслуживания прибора производитель устанавливает на него срок службы 5 лет с даты покупки.



При утилизации прибора необходимо соблюдать местные экологические законы и рекомендации. Информацию о том, где и как можно утилизировать прибор можно получить от местных органов власти.

## 10. ТРАНСПОРТИРОВКА И ХРАНЕНИЕ

Прибор в упаковке изготовителя можно транспортировать всеми видами крытого транспорта при температуре воздуха от  $-50$  до  $+50$  °С и относительной влажности до 80% (при температуре  $+25$  °С) в соответствии с правилами перевозки грузов, действующими на данном виде транспорта. При транспортировании должны быть исключены любые возможные удары и перемещения упаковки с прибором внутри транспортного средства.

Прибор должен храниться в упаковке изготовителя в отопляемом вентилируемом помещении при температуре от  $+5$  до  $+25$  °С и относительной влажности до 80% (при температуре  $+25$  °С).

Транспортировка и хранение тепловых пушек осуществляются в соответствии с манипуляционными знаками на упаковке:



– Необходимость защиты груза от воздействия влаги



– Хрупкость груза, условие осторожного обращения



– Рекомендованный температурный диапазон хранения груза:  
от  $+5$ °С до  $+25$ °С



– Правильное вертикальное положение груза

## 11. ГАРАНТИЯ ИЗГОТОВИТЕЛЯ

Изготовитель устанавливает срок гарантии на прибор **2 года**. Срок службы прибора при соблюдении требований данного руководства – **5 лет**. Дата изготовления указана на приборе.

Срок гарантии исчисляется с даты продажи прибора. При отсутствии или исправлении даты продажи и штампа магазина срок гарантии исчисляется с даты выпуска прибора. Дата выпуска прибора закодирована в уникальном серийном номере, расположенном на идентификационной табличке на корпусе прибора. Серийный номер прибора состоит из тринадцати цифр. Третья и четвертая цифры серийного номера – год выпуска, пятая и шестая – месяц выпуска, седьмая и восьмая – день выпуска прибора. Претензии в период срока гарантии принимаются при наличии данного руководства с отметками фирмы-продавца и идентификационной таблички на корпусе прибора.

Изготовитель не несет ответственности за недостатки, возникшие вследствие нарушения потребителем правил установки, эксплуатации и технического обслуживания прибора, изложенных в настоящем руководстве, в т. ч. в случаях, когда эти недостатки возникли из-за недопустимых параметров электрической сети, в которой эксплуатируется прибор, вследствие коммерческого использования или в результате вмешательства третьих лиц.

Изготовитель оставляет за собой право на внесение изменений в конструкцию и характеристики прибора без предварительного уведомления.

## 12. СЕРТИФИКАЦИЯ И ИЗГОТОВИТЕЛЬ

Изготовитель: THERMEX heating Technology (Jiangmen) CO., Ltd (ТЕРМЕКС хитинг Технолджи (Цзянмынь) Ко., Лимитед) # 51, Jianshedonglu, Taoyuan town, Heshan city, PRC (Цзяньшедуллу, Таоюань, г. Хэшань, КНР)

Страна производства – КНР.

Товар сертифицирован на территории Таможенного союза.



Все модели прошли обязательную сертификацию и соответствуют требованиям Технического регламента Таможенного союза ТР ТС 004/2011 «О безопасности низковольтного оборудования», ТР ТС 020/2011 «Электромагнитная совместимость технических средств» и ТР ЕАЭС 037/2016 «Об ограничении применения опасных веществ в изделиях электротехники и радиоэлектроники»

Сертификат соответствия ТР ТС 004/2011, ТР ТС 020/2011:

Наименование органа сертификации: Общество с ограниченной ответственностью «Трастсерт»

Аттестат аккредитации регистрационный № RA. RU.11НВ35

Номер сертификата: ЕАЭС RU С-CN.НВ35.В.00780/20

Срок действия сертификата: с 01.06.2020 по 31.05.2025

Декларация о соответствии ТР ЕАЭС 037/2016:

ЕАЭС N RU Д-CN.РА01.В.08366/21

Срок действия: с 24.02.2021 по 18.02.2024 включительно

**Наименование и местонахождение торгующей организации, принимающей претензии по качеству в Российской Федерации:**

ООО «Торговый дом ТЕРМЕКС» 187002, Россия, Ленинградская область, г. Тосно, Московское шоссе, д. 44, оф. 1, тел.: (812) 313-32-73

**Импортер в Российскую Федерацию:**

ООО «Торговый дом ТЕРМЕКС» 187002, Россия, Ленинградская область, г. Тосно, Московское шоссе, д. 44, оф. 1, тел.: (812) 313-32-73

**Служба гарантийной и сервисной поддержки в Российской Федерации:**

Тел.: 8-800-333-50-77

(понедельник — пятница с 09:00 до 20:00; суббота, воскресенье с 10:00 до 18:00 по московскому времени; звонок по России бесплатный), e-mail: service@thermex.ru

**Головной сервисный центр (установка и подключение ЭВН, гарантийный и постгарантийный ремонт):**

Россия, 196105, г. Санкт-Петербург, ул. Благодатная, д. 63, тел.: (812) 313-32-73

Телефоны и адреса авторизованных сервисных центров в других городах и регионах России можно узнать на сайте [www.thermex.ru](http://www.thermex.ru) или обратиться в сервисный центр, указанный фирмой-продавцом.**Наименование и местонахождение импортера и торгующей организации, принимающей претензии по качеству в Республике Беларусь:**

Торговое унитарное предприятие «АКВАТЕРМЕКС»

220029, г. Минск, ул. Куйбышева, д. 22, к 6, к.202Б

Телефоны: +375 17 3 800 200, +375 44 739-23-55

minsk@thermex.by [www.thermex.by](http://www.thermex.by)

Служба гарантийной и сервисной поддержки в РБ:

+375 17 284-89-03

**Наименование и местонахождение импортера и торгующей организации, принимающей претензии по качеству в Казахстане:**

ТОО «Термекс Сары-Арка»

Тел.: 8 (7212) 51 28 89

Қазақстанға импорттаушы, Қазақстанда сатушы, сапасы бойынша наразылықты қабылдаушы ұйымның атауы және орналасқан жері:

«Термекс Сары-Арка» ЖШС

Тел.: 8 (7212) 51 28 89

**Наименование и местонахождение импортера и торгующей организации, принимающей претензии по качеству в Республике Молдова:**

ICS "Thermex MLD" SRL

R.Moldova, MD-2023, Mun.Chisinau, str. Uzinelor 78, of. 403. Tel.: +373 (22) 81 77 58

Сервис-центр в Молдове:

"RE-SERVE" S.R.L.

R.Moldova, MD-2001, Mun. Chisinau, bd. Gagarin 16, Tel.: +373 (22) 54-54-74

**Представник виробника в Україні:**

ТОВ «Термекс»

Тел. 0 (800) 500 610

[www.thermex.u](http://www.thermex.u)

## ОТМЕТКА О ПРОДАЖЕ

Модель \_\_\_\_\_ Серийный № \_\_\_\_\_

Дата продажи « \_\_\_\_ » \_\_\_\_\_ 20 \_\_\_\_ г.

Фирма-продавец: \_\_\_\_\_

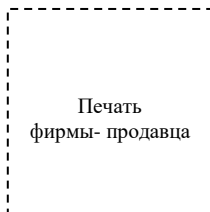
Подпись представителя  
фирмы-продавца \_\_\_\_\_

Изделие укомплектовано, к внешнему виду изделия претензий не имею. Руководство по эксплуатации с необходимыми отметками получил, с правилами эксплуатации и условиями гарантии ознакомлен и согласен.

Подпись покупателя: \_\_\_\_\_



Электр жылыту пушкасын алғаш рет пайдаланар алдында осы пайдалану бойынша нұсқаулықты мұқият оқыңыз және «**НАЗАР АУДАРЫҢЫЗ!**» символымен белгіленген тармақтарға ерекше көңіл бөліңіз.

### ҚҰРМЕТТІ САТЫП АЛУШЫ!

Сізді THERMEX электр жылыту пушкасын сатып алуыңызбен құттықтаймыз.

THERMEX электр жылыту пушкасы – бұл жинақтылығымен, жоғары қауіпсіздігімен, сенімділігімен және жылыту тиімділігімен ерекшеленетін заманауи жабдық.

Электр энергиясын үнемдеу және қыздыру температурасын реттеу мақсатында THERMEX жылыту пушкалары термореттегішпен, ал қауіпсіздікті қамтамасыз ету үшін – қызып кетуден қорғайтын термоажыратқышпен жабдықталған.

Осы Нұсқаулық **BRICK 2, BRICK 3, BRICK 5** үлгілерінің (бұдан әрі мәтін бойынша жылыту пушкасы, аспап, құрылғы) THERMEX сауда маркасының үрлемелі жылытқыштарына қолданылады. Сіз сатып алған аспаптың толық атауы аспаптың корпусындағы сәйкестендіру тақтайшасында, сондай-ақ қорапта көрсетілген.

## 1. ҚАУІПСІЗДІК ЕРЕЖЕЛЕРІ

1. Аспапты пайдаланар алдында осы пайдалану бойынша нұсқаулықты мұқият оқып шығыңыз.
2. Аспапты пайдаланар алдында, желілік кабель мен ашаны қоса алғанда, кез келген көрінетін зақымдануларға мұқият қарап шығыңыз. Зақымданған аспапты пайдаланбаңыз. Қуат сымы оқшауламасының зақымдануын тексеріңіз, қуат сымы ауыр заттармен бастырылып қысылмауы тиіс.
3. Аспапты нұсқаулықтарға сәйкес толық орнатылғанға дейін пайдаланбаңыз.
4. Өрқашан аяқтары орнатылған аспапты пайдаланыңыз және аспаптың корпусынан қаптаманы алып тастамаңыз.
5. Бұл аспап үй/пәтер/гараж және өзге де тұрмыстық мақсаттағы үй-жайды қосымша жылыту көзі ретінде үйде пайдалануға арналған.
6. Аспаптың шаңнан, ылғалдан қорғау класы - IP20. Аспапты шүмектердің, ванналардың, бассейндердің, бұрақтардың немесе басқа да ылғал көздерінің жанына орналастырмаңыз. Құрал суға түспейтініне көз жеткізіңіз және құралға су мен басқа сұйықтықтардың түсуін болдырмаңыз. Аспапқа сұйықтық тиген жағдайда оны электр желісінен дереу ажырату керек.
7. Электр жылытқышты пайдаланар алдында электр желісінің қуат бойынша қажетті параметрлерге сәйкес келетініне және жерге қосу арнасы бар екеніне көз жеткізіңіз.
8. Қолданар алдында күш беретін сымдағы таңбалауды тексеріңіз. Сым түріне байланысты аспап әр түрлі жағдайларда пайдаланылуы мүмкін:

Түрі	Аспапты қайда қолдануға болады	Пайдалануға болмайды
H07RN-F	Тұрғын үй- жайларда, қоймаларда, цехтарда, құрылыс алаңдарында және жылыжайларда	
H05RN-F	Тұрғын үй- жайларда, қоймаларда, цехтарда немесе жылыжайларда	Құрылыс алаңдарында
H05RR-F H05VV-F	Тұрғын үй- жайларда, қоймаларда, цехтарда	Құрылыс алаңдарында және жылыжайларда

9. Сақтандырғыш іске қосылған кезде және қызып кету салдарынан аспап өшкен кезде ол автоматты түрде бірнеше минуттан кейін қосылады.
10. Аспапты қосуға арналған розеткада жерге тұйықтау клеммасы болуы және ылғалдан қорғалған жерде орналасуы тиіс.



11. Баусымды толығымен түзетіңіз. Ол аспаптың корпусымен жанаспайтындығына көз жеткізіңіз және оның қызып кетуін болдырмаңыз. Баусымды кез келген еден жабынының астына төсеменіз. Баусымның қатты бүгілмегенін және бұралмауын тексеріңіз.
12. Ашаны пайдалану кезінде сәл қызуы мүмкін, бұл қалыпты болып табылады. Егер аша айтарлықтай қызып кететін болса, розетканы тексеру қажет .
13. Аспапты далада және ауданы 2,5 ш. м. аз үй-жайларда пайдалануға тыйым салынады.
14. Аспапты тез тұтанатын заттарды, отынды, бояуларды және т.б. сақтау орындарында, биологиялық активті ортасы бар жерлерде, қатты тозандатылған ортада пайдалануға, сондай-ақ оны басқа қыздыру аспаптарының жанында және ашық от жанында орналастыруға тыйым салынады.



15. Жылыту пушкасын тікелей розетканың астына орнатпаңыз.
16. Аспаптан жиһазға, перделерге, төсек-орын жабдықтарына және өзге тоқыма бұйымдарына дейінгі қашықтық кемінде 1 метр болуы тиіс.
17. Аспапты қадағалаусыз ұзақ уақыт пайдалануға тыйым салынады.
18. Тазалау немесе техникалық қызмет көрсетуді бастамас бұрын, сондай-ақ жұмыста ұзақ уақыт үзілісте розеткадан ашаны суырып алып, аспапты өшіріңіз.
19. Аспапты жылжитқанда ерекше сақтық сақтаңыз. Аспапты соғып алмаңыз және оның құлауына жол бермеңіз.
20. ЕСКЕРТУ! Қызып кетпес үшін жылытқышты жаппаңыз. Киімді кептіру үшін жылыту пушкасын пайдалануға тыйым салынады.



21. Аспаптың айналасындағы ауа еркін айнала алатынына көз жеткізіңіз. Қабырғаның жанына орнатылған кезде қабырға мен аспап арасындағы кеңістікті бөгеттемеңіз.
22. Қолданғаннан кейін аспаптың айналасына баусымды орамаңыз.
23. Ауыстыру, тазалауды жүргізу және т.б. алдында аспапты желіден ажыратып, аспап толық суығанға дейін күтіңіз.
24. Аспаптың үстіңгі бетінің және оның бөліктерінің қосылған күйдегі температурасы жоғары мәндерге жетуі мүмкін. Күйіп қалу мен жануды болдырмау үшін қосылған аспаптың теріге және кез келген бөгде заттарға тиіп кетуінен сақтаныңыз.
25. Аспап аспаптың қауіпсіздігіне жауап беретін тұлғалардың бақылауымен немесе нұсқаулықтарына сәйкес болған жағдайларды қоспағанда, дене, түйсік немесе психикалық қабілеті шектеулі адамдардың, сондай-ақ жылыту пушкасын пайдалана алмайтын адамдардың пайдалануына арналмаған. Балалар жылыту пушкасын қауіпсіз пайдалана алатын адамдардың бақылауымен ғана пайдалана алады. Өрт қауіпті жағдайдың пайда болу немесе электр тогымен зақымдану қаупі бар екенін әрдайым түсіну қажет.
26. Егер аспап бұзылған болса немесе басқа да ақаулар белгілері бар болса, корпусы, басқару блогын, баусымды немесе ашаны зақымдаған жағдайда аспапты қоспаңыз. Тексеру және/немесе жөндеу үшін авторландырылған сервис орталығына хабарласыңыз. Аспапты өз бетінше жөндеуге және/немесе түрлендіруге тыйым салынады.
27. Балалар үшін қауіпсіздік мақсатында қаптаманы (полиэтилен пленка, картон) қараусыз қалдырмаңыз. Балаларға полиэтилен пленкамен ойнауға жол бермеңіз. Тұншығу қаупі бар!
28. Жұмыс температурасынан төмен температураларда тасымалдағаннан кейін аспапты пайдалану болжанатын үй-жайда (желіге қоспай) кемінде 2 сағат ұстау қажет.
29. Ұзақ уақыт сақтағаннан немесе жұмыста үзілістен кейін аспапты бірінші рет қосу толық қыздыру режимінде жүргізілмейді.
30. Аспап -10-тан +40 °C-қа дейінгі температурада және салыстырмалы ылғалдылығы 93%-ға дейінгі (+25 °C температурада) үй-жайларда орташа және салқын климатты аудандарда, аспапқа шашыранды тамшыларының, атмосфералық жауын-шашынның түсуін болдырмайтын жағдайларда пайдалануға арналған.
31. Аспап (баусым мен ашасын қоса алғанда) тек өкілетті және білікті мамандармен ғана бөлшектелуі және/немесе жөнделуі мүмкін.

32. Бұл жылытқышты мақсаты бойынша және тек қана берілген пайдалану нұсқаулығында сипатталғандай пайдалану керек.
33. Аспаптармен техникалық проблемалар болған жағдайда ақаулықтарды жою үшін авторландырылған сервистік орталықпен дереу байланысу қажет.
34. Жоғарыда көрсетілген тармақтарды сақтамау аспаптың зақымдануына, өрттің туындауына және/немесе жарақат алуға әкеп соғуы мүмкін. Осы ережелерді сақтамау, сондай-ақ кепілдікті дереу жояды және өнім беруші, импорттаушы және/немесе өндіруші салдардың кез келгені үшін жауапкершілікті көтермейді.

## 2. ТЕХНИКАЛЫҚ СИПАТТАМАЛАРЫ

1-кесте. Техникалық сипаттамалары

Моделі	BRICK 2	BRICK 3	BRICK 5
Артикул	450 004	450 005	450 006
Қуаты	26/1000/2000 Вт	29/1500/3000 Вт	43/3000/5000 Вт
Кернеу	230 В~	230 В~	230 В~
Жілілік	50 Гц	50 Гц	50 Гц
Жылыту элементі	Металлокерамика	Металлокерамика	Металлокерамика
Басқару	Механикалық	Механикалық	Механикалық
Температураны реттеу	+	+	+
Орнату	Едендік	Едендік	Едендік
Қызып кетуден қорғау	+	+	+
Аппараттың мөлшері	165*162*195 мм	250*190*250 мм	343*220*310 мм
Қорабының мөлшері	185*175*205 мм	255*205*260 мм	355*255*355 мм
Таза салмағы	1,4 кг	2,6 кг	5,1 кг
Брутто салмағы	1,6 кг	2,8 кг	5,3 кг
Қорғау класы	IP20	IP20	IP20
Жылыту аумағы*	20 м <sup>2</sup>	30 м <sup>2</sup>	50 м <sup>2</sup>

\*Болжалды жылыту ауданы көрсетілген.

Аспап штаттық желілік ашалы баусыммен жабдықталған (**BRICK 2** және **BRICK 3** модельдері үшін).  
**BRICK 5** - P32341 (32 A) типтегі штепсельдік жиынтық.

### 3. ЖИЫНТЫҚТАМАСЫ

- |                                |         |
|--------------------------------|---------|
| 1. Жылыту пушкасы              | -1 дана |
| 2. Пайдалану бойынша нұсқаулық | -1 дана |
| 3. Орамы                       | -1 дана |

KZ

### 4. АСПАПТЫҢ ҚҰРЫЛЫМЫ

Жылыту пушкасының жасалуы - тасымалданатын, жұмыс жағдайы – еденге орнату, пайдалану шарттары - қадағалаумен жұмыс істеу, жұмыс режимі – қайталама-қысқа мерзімді.

Аспаптың салмақ түсетін құрылымы (сурет.1) табақ болаттан жасалған және цилиндрлік пішінді корпустан тұрады. Корпуста металл керамикадан жасалған желдеткіш және қыздыру элементі бар. Корпус сыртынан басқару блогы орналасқан. Корпуста ауа жинау және ауа шығару торлары бар. Желдеткіш ауа жинағыш тордың тесігі арқылы ауаны тартады. Желдеткішпен корпусқа тартылған ауа ағыны электр қыздыру элементінің пластинасы арқылы өтіп, жылытылады және ауа шығару торының тесігі арқылы үй-жайға беріледі.

Аспап жылыту элементтерін басқаруға арналған термостат пен өзін-өзі реттейтін ажыратқышты қамтиды. Термостат ауа температурасын талдайды және қоршаған ортаның температурасын бақылайды. Желдеткіштің қозғалтқышы термостатпен бақыланбайды және термостат қыздыру элементін өшіргенде жұмыс істеуін жалғастырады. Өзін-өзі реттейтін ажыратқыш қызған кезде қауіпсіздікті қамтамасыз ету үшін жылыту элементін ажыратады.

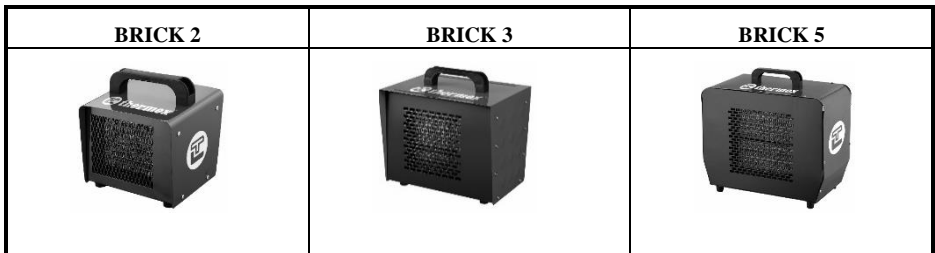

**1-сурет.** Аспаптың құрылымы

Жиынтыққа кіреді: жылыту пушкасы, пайдалану бойынша нұсқаулық және орамы.

Аспаптың жұмысы келесі режимдердің бірінде мүмкін болады:

- желдету;
- жылытумен желдету (толық емес қуат);
- жылытумен желдету (толық қуат).

## 5. БАСҚАРУ

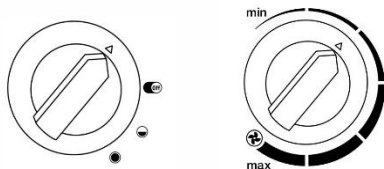

**2-сурет.** BRICK 2 моделіне арналған басқару панелі: термостатты реттеу тұтқасы (оң жақта ).  
Режимдерді реттеу тұтқасы ( сол жақта).



**3-сурет.** BRICK 3 моделіне арналған басқару панелі: термостатты реттеу тұтқасы (оң жақта ).  
Режимдерді ауыстырып- қосқыштар ( сол жақта)

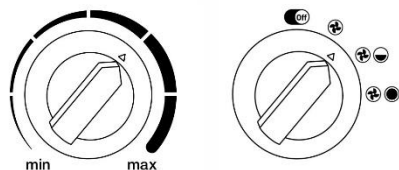

**4-сурет.** BRICK 5 моделіне арналған басқару панелі: Термостатты реттеу тұтқасы (оң жақта ).  
Режимдерді реттеу тұтқасы ( сол жақта).

Аспапты келесі режимдерде пайдалануға болады:

1. Аспаптың өшірілген күйі.
2. Қыздырусыз желдету режимінің күйі.
3. Жартылай қыздыру қуатының күйі.
4. Толық қыздыру қуатының күйі.

## Жұмыс істеу тәртібі:

KZ

1. Аспапты орнату нұсқауларына сәйкес тегіс бетке орнатыңыз.
2. Аспаптың техникалық сипаттамаларына сәйкес келетін электр розеткасына желілік баусымның ашасын салыңыз.



**Электр желісіне шамадан тыс күш түсуін болдырмау үшін жылыту пушкасы мен басқа электр аспабын қосу үшін бір электр розеткасын пайдалану ұсынылмайды**

3. Жылыту пушкасын электр желісіне қосыңыз. THERMEX BRICK 2, THERMEX BRICK 3, THERMEX BRICK 5 модельдері үшін қуат сымын 230 В–50 Гц кернеуі бар розеткаға және жерге тұйықтау сымына қосыңыз .
4. Аспаптың жұмыс режимдерінің бірін таңдап, нұсқауларды орындаңыз:

### **Желдету режимі (жылытусыз)**

#### BRICK 2 және BRICK 3:

Аспапты желдету режимінде қосу үшін (жылытусыз) термостатты реттеу тұтқасын сағат тілінің бағыты і бойынша шырт еткенге дейін бұраңыз (2-сурет), желдеткіш жұмыс істей бастайды. Желдету режимін өшіру және аспапты өшіру үшін, температура реттегішінің тұтқасын бастапқы күйге келтіріңіз.

#### BRICK 5:

Аспапты желдету режимінде қосу үшін (жылытусыз) термостатты реттеу тұтқасын бастапқы күйінде (минимумда – шеткі сол қалпында) қалдырыңыз (3-сурет) бұл ретте режимдерді реттеу тұтқасының көмегімен «!» режимін орната отырып, бұл ретте желдеткіш жұмыс істей бастайды. Желдету режимін өшіру және аспапты кілттеу үшін, режимдердің реттегіш тұтқасын «0» / «OFF» күйіне кері аударыңыз.

### **Температураны қолдау режимі**

Егер айналадағы ауаның температурасы термореттегішпен белгіленгеннен жоғары болса, пушка жылытусыз желдету режимінде жұмыс істейді. Егер қоршаған ауаның температурасы термореттегішпен орнатылған температурадан төмен болса, пушка жылыту арқылы желдету режимінде жұмыс істейді (жылыту қуаты ауыстырып-қосқыш пернесінің күйіне байланысты). Термореттегіш тұтқасымен үй-жайдағы қажетті ауа температурасы орнатылады. Термореттегіш электр жылытқыштарды автоматты түрде ажырату және қосу арқылы берілген температураны қолдайды (0-ден +40°С-қа дейін ұсталатын температура диапазоны). Қажетті температураны арттыру үшін термореттегіш тұтқасын сағат тілінің бағыты бойынша, азайту үшін – сағат тілінің бағытына қарсы бұраңыз.

5. **Аспапты өшіру үшін нұсқаулық бойынша әрекет етіңіз:**

Термостат пен қуат реттегіштерін (MIN күйі) өшіріп, қуат сымын ажыратып, аспапты ауа температурасына дейін суытыңыз. Аспап толығымен суыған кезде, оны қаптамаға салыңыз. Құрылғыны жылыту элементі салқын болғанша қаптамаңыз.



**Жылу пушкасының пайдалану мерзімін ұлғайту мақсатында аспапты ажыратудың көрсетілген реттілігін сақтау ұсынылады. Электр жылытқыштарды алдын ала салқындатпай аспапты ажырату электр жылытқыштардың қызып кетуіне және істен шығуына әкелуі мүмкін.**

## 6. АҚАУЛАРДЫ ІЗДЕУ ЖӘНЕ ЖОЮ

Ықтимал ақаулар тізімі төмендегі кестеде берілген.

Ақаулықтың мазмұны, сыртқы көрінісі және қосымша белгілері	Ықтимал себеп	Жою әдісі
Аспап қосылмайды	Электр қорегі желісінде кернеу жоқ	Желілік розеткадағы кернеудің болуын тексеру
	Ауыстырып-қосқыш жұмыс істемейді	Қорек баусымының бүтіндігін тексеру, ақаулыны ауыстыру
Ауа ағыны жылытылмайды	Үй-жайдағы ауа температурасы термореттегішпен қойылғаннан жоғары	Электр жылыту элементтерді қосқанға дейін термореттегіш тұтқасын сағат тілінің бағыты бойынша бұрау керек
	Электр жылыту элементтердің қоректендіру тізбегінің үзілуі	Үзілуді жою
	Ауыстырып-қосқыш жұмыс істемейді	Ауыстырып-қосқыштың іске қосылуын тексеру, ақаулыны ауыстыру
	Электр жылыту элементтері ақаулы	Электр жылыту элементтерін ауыстыру

Ескертпе: бөлшектерді ауыстырумен және тізбекті үзумен байланысты ақауларды жою үшін арнайы жөндеу шеберханаларына хабарласыңыз.

Аспап корпусы қызған жағдайда электр жылыту элементтерді авариялық ажырату құрылғысымен жабдықталған. Аспап корпусының қызуы келесі себептерге байланысты болуы мүмкін:

- кіріс және шығыс торлары бөгде заттармен жабылған немесе қатты ластанған;
- аспаптың жылу қуаты ол орнатылған үй-жайдың жылу шығынынан асып түседі;
- құрал ақаулы.



**Авариялық ажырату құрылғысының жиі іске қосылуы жылыту пушкасының қалыпты жұмыс режимі болып табылмайды. Қалыпты емес жұмыс белгілері пайда болған кезде реттегіштерді жұмыс істемейтін күйге орнату, құрылғыны тоқтан ажырату, авариялық ажыратуды тудырған себептерді анықтау және жою қажет.**

## 7. ЭЛЕКТР СХЕМАЛАРЫ

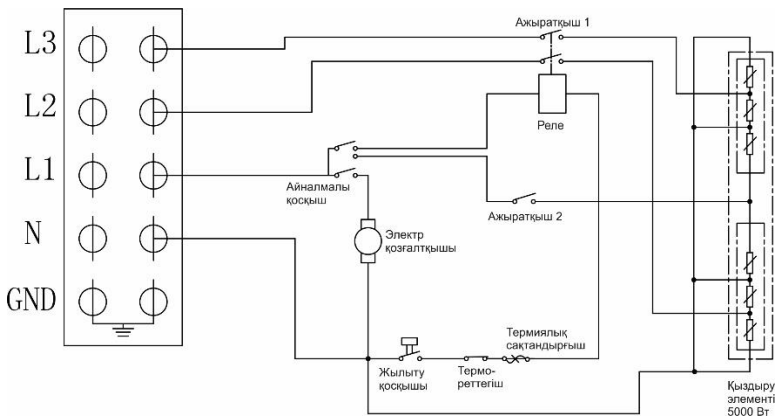
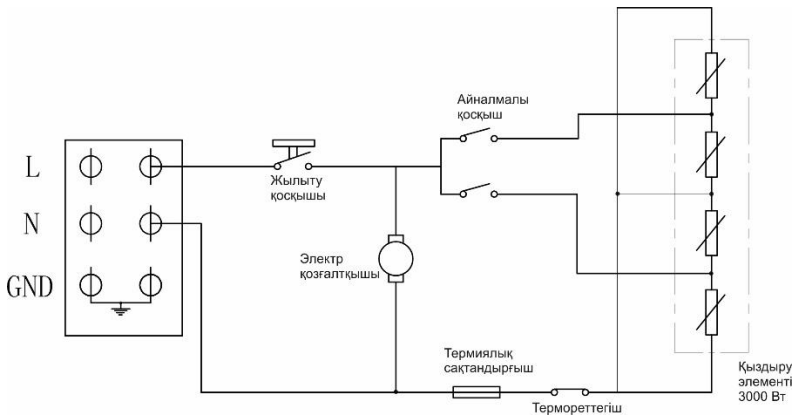
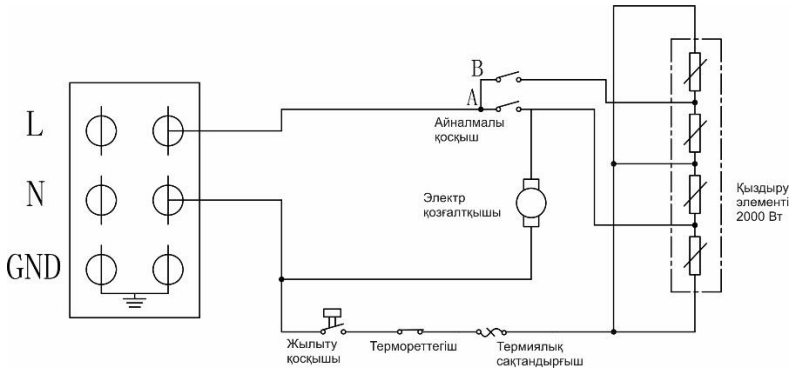

## 8. КҮТІМІ ЖӘНЕ ҚЫЗМЕТ КӨРСЕТУ

Қалыпты пайдалану кезінде аспап техникалық қызмет көрсетуді талап етпейді, тек желдеткіш торын және аспаптың бет жағындағы торды шаңнан тазарту және жұмысқа қабілеттілікті бақылау керек. Аспаптың жарамдылығы сыртқы қараумен, содан кейін ауа ағынының қызуын қосу және тексеру арқылы анықталады. Ықтимал ақаулар және оларды жою әдістері 6-бөлімнің кестесінде берілген.

Пайдалану, сақтау және ақауларды уақтылы жою шарттарын сақтаған кезде аспап 5 жылдан астам уақыт пайдаланылуы мүмкін.



**Техникалық қызмет көрсету алдында аспапты желіден ажырату және оны суыту керек**

Аспаптың бетін тазалау үшін жұмсақ ылғалды матаны пайдалану қажет. Тазалаудан кейін құралды құрғақ шүберекпен сүртіп, қосу алдында 24 сағат құрғату керек.



**Аспаптың сыртқы беттерінің зақымдануын болдырмау мақсатында тазалау кезінде абразивті тазалау құралдарын, жылтырататын құралдарды, бензинді, еріткіштерді және басқа да химикаттарды пайдаланбау керек**

## 9. КӘДЕГЕ АСЫРУ

Тұтынушы аспапты орнату, пайдалану және техникалық қызмет көрсету ережелерін сақтаған жағдайда өндіруші жылыту пушкасына сатып алған күннен бастап 5 жыл қолданылу мерзімін белгілейді.



Аспапты кәдеге асыру кезінде жергілікті экологиялық заңдар мен ұсыныстарды сақтау қажет. Аспапты қайдан және қалай кәдеге жаратуға болатындығы туралы ақпаратты жергілікті билік органдарынан алуға болады.

## 10. ТАСЫМАЛДАУ ЖӘНЕ САҚТАУ

Дайындаушының орамындағы аспапты көліктің осы түрінде қолданылатын жүктерді тасымалдау ережелеріне сәйкес ауа температурасы  $-50^{\circ}\text{C}$ -ден бастап  $+50^{\circ}\text{C}$  дейін және салыстырмалы ылғалдылығы 80%-ға дейін ( $+25^{\circ}\text{C}$  температурада) болған кезде жабық көліктің барлық түрлерімен тасымалдауға болады. Тасымалдау кезінде кез келген мүмкін болатын соққылар мен көлік құралының ішінде аспабы бар қаптаманы жылжытулар болмауы тиіс.

Аспап дайындаушының қаптамасында жылытылатын желдетілетін үй-жайда  $+5^{\circ}\text{C}$  бастап  $+25^{\circ}\text{C}$  дейінгі температурада және 80% дейінгі салыстырмалы ылғалдылықта ( $+25^{\circ}\text{C}$  температурада) сақталуы тиіс.

Жылыту пушкаларын тасымалдау және сақтау орамдағы манипуляциялық белгілерге сәйкес жүзеге асырылады:



– Жүкті ылғалдың әсерінен қорғау қажеттілігі



– Жүкті ылғалдың әсерінен қорғау қажеттілігі



– Жүкті сақтаудың ұсынылған температуралық диапазоны:  
 $+5^{\circ}\text{C}$  бастап  $+25^{\circ}\text{C}$  дейін



– Жүктің дұрыс тік күйі



## 11. ӨНДІРУШІНІҢ КЕПІЛДІГІ

Дайындаушы аспапқа 2 жыл кепілдік мерзімін белгілейді. Аспаптың қолданылу мерзімі осы нұсқаулықтың талаптары сақталған жағдайда - 5 жыл. Дайындалған күні аспапта көрсетілген.

Кепілдік мерзімі аспап сатылған күннен бастап есептеледі. Дүкеннің сатылған күні мен мөртабын болмаған немесе түзетілген жағдайда кепілдік мерзімі аспап шығарылған күннен бастап есептеледі. Аспаптың шығарылған күні аспаптың корпусындағы сәйкестендіру тақтайшасында орналасқан бірегей сериялық нөмірде кодталған. Аспаптың сериялық нөмірі он үш саннан тұрады. Сериялық нөмірдің үшінші және төртінші сандары – шығарылған жылы, бесінші және алтыншы – шығарылған айы, жетінші және сегізінші – аспаптың шығарылған күні. Кепілдік мерзімі кезеңіндегі талаптар осы нұсқаулық болған кезде сатушы фирманың белгісі мен аспаптың корпусындағы сәйкестендіру тақтайшасы болған кезде қабылданады.

Дайындаушы тұтынушының осы нұсқаулықта жазылған аспапты орнату, пайдалану және техникалық қызмет көрсету ережелерін бұзуы салдарынан туындаған кемшіліктер үшін, оның ішінде бұл кемшіліктер коммерциялық пайдалану салдарынан немесе үшінші тұлғалардың араласуы нәтижесінде аспап пайдаланылатын электр желісінің жол берілмейтін параметрлерінен туындаған жағдайларда жауапкершілікті көтермейді.

Дайындаушы аспаптың конструкциясы мен сипаттамаларына алдын ала ескертусіз өзгерістер енгізу құқығын өзіне қалдырады.

Аспапқа кепілдікті қызмет көрсету кепілдік талонында көрсетілген кепілдік міндеттемелерге сәйкес жүзеге асырылады.

## 12. СЕРТИФИКАТТАУ

**Дайындаушы:**

**THERMEX heating Technology (Jiangmen) CO., Ltd**

(ТЕРМЕКС хитинг Технолоджи (Цзянмынь) Ко., Лимитед)

# 51, Jianshedonglu, Taoyuan town, Heshan city, PRC (# 51, Цзяньшедунлу, Таоюань, Хэшань қ., ҚХР)

Тауар Кедендік одақтың аумағында сертификатталған.



Барлық модельдер міндетті сертификаттаудан өткен және Кеден одағының TP 004/2011, КО TP020/2011, ЕЭО TP 037/2016 «Электртехника және радиоэлектроника бұйымдарында қауіпті заттарды қолдануды шектеу туралы» техникалық регламентінің талаптарына сәйкес келеді.

**Ресей Федерациясындағы сапа бойынша наразылықтарды қабылдайтын сатушы ұйымның атауы және орналасқан жері:**

«Торговый дом ТЕРМЕКС» ЖШҚ, 187000, Ресей, Ленинград облысы, Тосно қ., Красная набережная к-сі, 21а үй, А лит., Тел. +7 (812) 313-32-73

**Ресей Федерациясындағы кепілдік және сервистік қолдау қызметі:**

Тел. +7 (800) 333-50-77

дүйсенбі — жұма 09:00 бастап 20:00 дейін; сенбі, жексенбі 10:00 бастап 18:00 дейін москва уақыты бойынша; Ресей бойынша қоңырау шалу тегін, e-mail: service@thermex.ru

**Бас сервис орталығы (орнату және қосу, кепілдік және кепілдіктен кейінгі жөндеу):**

Ресей, 196105, Санкт-Петербург қ., Благодатная к-сі, 63 үй, Тел.+7 (812) 313-32-73.

Ресейдің басқа қалалары мен аймақтарындағы авторизацияланған сервис орталықтарының телефондары мен мекенжайларын [www.thermex.ru](http://www.thermex.ru) сайтынан немесе сатушы-фирма көрсеткен сервистік орталыққа жүгінген кезде білуге болады.

**Наименование и местонахождение импортера и торгующей организации, принимающей претензии по качеству в Республике Беларусь:**

Торговое унитарное предприятие «АКВАТЕРМЕКС»

220029, г. Минск, ул. Куйбышева, д. 22, к 6, к.202Б

Телефоны: +375 17 3 800 200, +375 44 739-23-55

[minsk@thermex.by](mailto:minsk@thermex.by) [www.thermex.by](http://www.thermex.by)

Служба гарантийной и сервисной поддержки в РБ:

+375 17 284-89-03

**Наименование и местонахождение импортера и торгующей организации, принимающей претензии по качеству в Казахстане:**

ТОО «Термекс Сары-Арка»

М02D7P8, Республика Казахстан, Карагандинская обл., г. Караганда, район им. Казыбек би, ул. Складская, дом 15.

Тел.: 8 (7212) 51 28 89

**Қазақстанға импорттаушы, Қазақстанда сатушы, сапасы бойынша наразылықты қабылдаушы ұйымның атауы және орналасқан жері:**

«Термекс Сары-Арка» ЖШС

М02D7P8, Қазақстан Республикасы, Қарағанды обл., Қарағанды қ., Қазыбек би ағ. аудан, Складская к-сі, 15 үй.

Тел.: 8 (7212) 51 28 89

**Наименование и местонахождение импортера и торгующей организации, принимающей претензии по качеству в Республике Молдова:**

"Thermex MLD" SRL

R.Moldova, MD-2002, Mun.Chisinau, str. Cetatea Alba 17, tel.: +373 (22) 56-96-63

Сервис-центр в Молдове:

“RE-SERVE” S.R.L.

R.Moldova, MD-2001, Mun. Chisinau, bd. Gagarin 16, tel.: +373 (22) 54-54-74.

**Представник виробника в Україні:**

ТОВ «Термекс», Тел. 0 (800) 500 610

[www.thermex.ua](http://www.thermex.ua)

## САТУ ТУРАЛЫ БЕЛГІ

KZ

Моделі \_\_\_\_\_ Сериялық № \_\_\_\_\_

Сату күні « \_\_\_\_\_ » \_\_\_\_\_ 20 \_\_\_\_\_ ж.

Сатушы-фирма: \_\_\_\_\_

Сатушы-фирма  
өкілінің қолтаңбасы \_\_\_\_\_

Сатушы-  
фирманың мөрі

Бұйым жинақталған, бұйымның сыртқы түріне шағымым жоқ. Қажетті белгілермен пайдалану бойынша нұсқаулықты алдым, пайдалану ережесімен және кепілдік шарттарымен таныстым және келісемін<sup>7</sup>

Сатып алушының қолтаңбасы: \_\_\_\_\_



Перед першим використанням електричної теплової гармати уважно ознайомтеся з цим посібником користувача та зверніть особливу увагу на пункти, позначені символом «УВАГА!»

### ШАНОВНИЙ ПОКУПЕЦЬ!

Вітаємо вас із придбанням електричної теплової гармати THERMEX.

Електрична тепла гармата THERMEX – це сучасне встаткування, яке відрізняється компактністю, високою безпечністю, надійністю й ефективністю обігріву.

З метою економії електроенергії й регулювання температури нагрівання теплові гармати THERMEX оснащені терморегулятором, а для забезпечення безпеки – термовимикачем, що захищає від перегрівання.

Цей посібник користувача призначений для теплових гармат (тепловентиляторів) торгової марки THERMEX моделей **BRICK 2, BRICK 3, BRICK 5** (далі – «теплова гармата», «пристрій»). Повне найменування придбаного вами пристрою вказане в ідентифікаційній табличці на корпусі самого пристрою, а також на коробці.

## 1. ПРАВИЛА БЕЗПЕКИ

1. Перед використанням пристрою уважно ознайомтеся з цим посібником користувача.
2. Уважно огляньте пристрій, мережевий кабель та штекер на предмет будь-яких видимих пошкоджень. Не використовуйте пошкоджений пристрій. Упевніться у відсутності пошкоджень ізоляції шнура живлення, шнур живлення не має бути перетиснутий важкими предметами.
3. Не використовуйте пристрій, доки він не буде встановлений у точній відповідності до інструкції.
4. Завжди використовуйте пристрій із установленими ніжками й не знімайте кожух з корпусу пристрою.
5. Цей пристрій призначений виключно для побутового використання як додаткового джерела опалення будинку/квартири/гаража або іншого приміщення побутового призначення.
6. Клас пиловологозахисту пристрою – IP20. Не розміщуйте пристрій поблизу кранів, ванн, басейнів, фонтанів або інших джерел вологи. Упевніться, що пристрій не може потрапити у воду й унеможливіть потрапляння води та інших рідин у пристрій. У разі контакту пристрою з рідиною негайно відключіть його від електромережі.
7. Перед експлуатацією пристрою впевніться, що електрична мережа відповідає передбаченим параметрам за силою струму та потужністю і має канал заземлення. Експлуатація електрообігрівача без заземлення – заборонена.
8. Перед використанням перевірте маркування на силовому кабелі. Умови, в яких допускається використання пристрою, залежать від типу кабелю:

Тип	Де можна використовувати пристрій	Не використовувати
H07RN-F	У житлових приміщеннях, на складах, у цехах, на будівельних майданчиках і в теплицях	
H05RN-F	У житлових приміщеннях, на складах, у цехах або в теплицях	На будівельних майданчиках
H05RR-F H05VV-F	У житлових приміщеннях, на складах, у цехах	На будівельних майданчиках і в теплицях

9. Слід враховувати, що в разі відключення нагрівання внаслідок перегріву, нагрівання автоматично ввімкнеться після зниження температури.
10. Розетка для підключення пристрою має бути оснащена клемою заземлення й розташовуватися в місці, захищеному від вологи.



11. Повністю розпряміть шнур. Переконайтеся, що він не торкається корпусу пристрою. Не прокладайте шнур під будь-яким підлоговим покриттям. Переконайтеся, що шнур не зігнутий під гострим кутом і не перекручений.
12. Під час роботи пристрою штекер може дещо нагріватися – це нормальне явище. У разі значного нагрівання штекера необхідно перевірити розетку.
13. Заборонено використовувати пристрій на вулиці й у приміщеннях площею менше ніж

2,5 м<sup>2</sup>.

14. Заборонено використовувати пристрій у місцях зберігання легкозаймистих речовин, палива, фарби тощо; поблизу із біологічно активними речовинами; у запилених приміщеннях; а також розміщати його поблизу інших нагрівальних пристроїв та джерел відкритого вогню.
15. Не встановлюйте теплову гармату безпосередньо під розетку.
16. Відстань від пристрою до меблів, штор, постільного приладдя та будь-яких текстильних виробів має становити не менше ніж 1 метр.
17. Заборонено залишати увімкнений пристрій без нагляду протягом тривалого часу.
18. Перед очищенням або проведенням технічного обслуговування, а також перед тривалою перервою в експлуатації відключіть пристрій, вийнявши штекер з розетки.
19. Під час переміщення пристрою дотримуйтеся особливої обережності. Уникайте ударів по пристрою й не допускайте його падіння.
20. **ПОПЕРЕДЖЕННЯ!** Не накривайте пристрій, щоб уникнути його перегрівання. Заборонено використовувати теплову гармату для сушіння одягу.



21. Упевніться, що повітря вільно циркулює навколо пристрою. У разі встановлення його біля стіни не блокуйте простір між стіною й пристроєм.
22. Не намотуйте шнур навколо пристрою після використання.
23. Перед переміщенням, очищенням тощо відключіть пристрій від мережі й дочекайтеся, доки він повністю охолоне.
24. Під час роботи пристрою його поверхні та компоненти можуть сильно нагріватися. Стежте за контактом увімкненого пристрою зі шкірою або будь-якими предметами, щоб уникнути опіків або займання.
25. Пристрій не призначений для експлуатації особами з обмеженими фізичними, сенсорними або психічними можливостями, а також особами, які не вміють користуватися тепловою гарматою, окрім як під наглядом або за інструкціями осіб, відповідальних за безпеку пристрою. Діти можуть використовувати теплову гармату тільки під наглядом осіб, обізнаних щодо правил її експлуатації. Будь-яке порушення передбачених правил роботи з пристроєм може призвести до виникнення пожежонебезпечної ситуації або ураження електричним струмом.
26. Не вмикайте пристрій у разі пошкодження корпусу, блоку керування, шнура або штекера; якщо в роботі пристрою виникли порушення; якщо він упав або за наявності будь-яких інших дефектів. Зверніться до авторизованого сервісного центру для його перевірки та/або ремонту. Самостійно ремонтувати й/або модифікувати пристрій заборонено.
27. Пакувальні матеріали (поліетиленова плівка, картон тощо) становлять потенційну небезпеку. Зберігайте їх у недоступних для дітей місцях.
28. Після транспортування за температури, нижчої ніж температура експлуатації, пристрій потрібно витримати у приміщенні, де передбачається його експлуатація (без підключення до мережі), не менше ніж 2 години.
29. Після тривалого зберігання або перерви в роботі не вмикайте пристрій у режимі максимальної потужності.
30. Пристрій призначений для експлуатації в регіонах з помірним та холодним кліматом у приміщеннях з температурою від -10 до +40 °C й відносною вологістю повітря до 93% (за температури +25 °C) в умовах, що виключають потрапляння на нього бризок рідини,

- а також атмосферних опадів.
31. Пристрій (включаючи шнур та штекер) може бути розібраний та/або відремонтований тільки уповноваженими й кваліфікованими фахівцями.
  32. Пристрій має використовуватися тільки за призначенням й тільки в повній відповідності до правил, наведених у цьому посібнику користувача.
  33. У разі порушень в роботі пристрою негайно зв'яжіться з авторизованим сервісним центром для усунення неполадок.
  34. Нехтування наведеними вище застереженнями може привести до пошкодження пристрою, виникнення пожежі та/або травмування людей. Крім того, порушення цих правил тягне за собою негайне анулювання гарантійних зобов'язань, і постачальник, імпортер та/або виробник не несуть жодної відповідальності за можливі наслідки.

## 2. ТЕХНІЧНІ ХАРАКТЕРИСТИКИ

Таблиця 1. Технічні характеристики

Модель	BRICK 2	BRICK 3	BRICK 5
Артикул	450 004	450 005	450 006
Потужність	26/1000/2000 Вт	29/1500/3000 Вт	43/3000/5000 Вт
Напруга	230 В~	230 В~	230 В~
Частота	50 Гц	50 Гц	50 Гц
Нагрівальний елемент	Металокераміка	Металокераміка	Металокераміка
Керування	Механічне	Механічне	Механічне
Регулювання температури	+	+	+
Встановлення	Підлогове	Підлогове	Підлогове
Захист від перегрівання	+	+	+
Розміри апарата	165x162x195 мм	250x190x250 мм	343x220x310 мм
Розміри коробки	185x175x205 мм	255x205x260 мм	355x255x355 мм
Вага нетто	1,4 кг	2,6 кг	5,1 кг
Вага брутто	1,6 кг	2,8 кг	5,3 кг
Клас захисту	IP20	IP20	IP20
Площа обігріву*	20 м <sup>2</sup>	30 м <sup>2</sup>	50 м <sup>2</sup>

\*Орієнтовна площа обігріву.

Пристрій оснащений штатним мережевим шнуром зі штекером (моделі **BRICK 2** та **BRICK 3**). Модель **BRICK 5** - в комплекті з вилкою типу P32341 (на 32 А).

### 3. КОМПЛЕКТАЦІЯ

- |    |                         |        |
|----|-------------------------|--------|
| 1. | Теплова гармата         | -1 шт. |
| 2. | Посібник з експлуатації | -1 шт. |
| 3. | Упаковка                | -1 шт. |

### 4. КОНСТРУКЦІЯ ПРИСТРОЮ

Конструкція теплової гармати – переносна, робоче положення – встановлення на підлозі, умови експлуатації – робота під наглядом.

Несуча конструкція пристрою (див. Мал.1) складається з корпусу, виготовленого з листової сталі, що має кубічну форму. У корпусі розміщені вентилятор і металокерамічний нагрівальний елемент. Зовні корпусу розташований блок керування. Корпус закритий повітрязабірною та повітрово-випускною решітками. Вентилятор затягує повітря через отвори повітрязабірної решітки. Повітряний потік, втягнутий вентилятором у корпус, проходячи через пластину електронагрівального елемента, нагрівається й подається в приміщення крізь отвори повітровипускної решітки.

Пристрій оснащений термостатом та саморегульовальним вимикачем для керування нагрівальними елементами. Термостат аналізує температуру повітря й контролює температуру навколишнього середовища. Термостат не керує роботою мотора вентилятора й він продовжує працювати, коли термостат відключає нагрівальний елемент. Саморегульований вимикач відключає нагрівальний елемент для забезпечення безпеки у разі перегрівання.

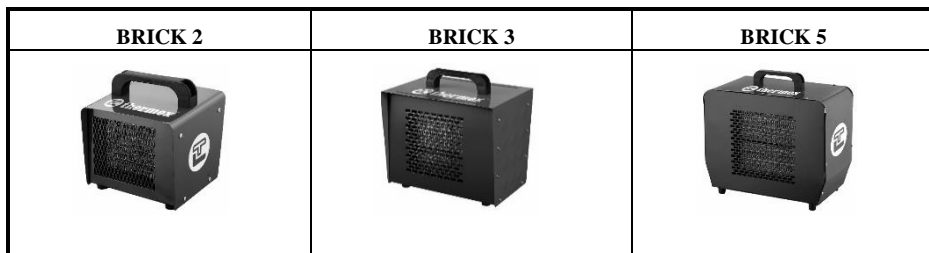

Мал.1. Конструкція пристрою

До комплекту постачання входять: тепла гармата, посібник з експлуатації та упаковка.

Режими роботи пристрою:

- вентиляція;
- вентиляція з нагріванням (неповна потужність);
- вентиляція з нагріванням (повна потужність).



## 5. КЕРУВАННЯ

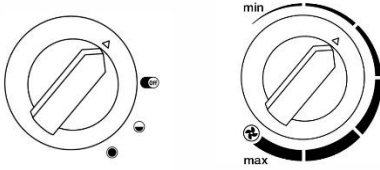

**Мал.2** Панель керування моделі BRICK 2:  
Ручка регулювання режимів (ліворуч). Ручка регулювання термостата (праворуч).

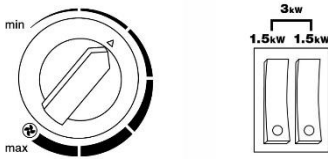

**Мал.3** Панель керування моделі BRICK 3:  
Перемикачі режимів (ліворуч). Ручка регулювання термостата (праворуч).

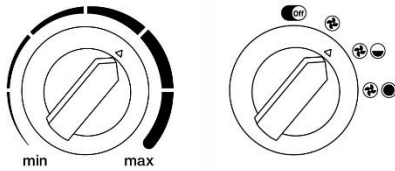

**Мал.4** Панель керування моделі BRICK 5:  
Ручка регулювання режимів (ліворуч). Ручка регулювання термостата (праворуч).

Пристрій може бути в наступних положеннях:

1. Положення для вимикання пристрою.
2. Положення режиму вентиляції без нагрівання.
3. Положення часткової потужності нагрівання.
4. Положення повної потужності нагрівання.

## Порядок роботи:

1. Поставте пристрій на горизонтальну поверхню, дотримуючись інструкцій зі встановлення.
2. Впевніться, що електрична мережа відповідає технічним характеристикам пристрою.



**Не рекомендовано використовувати одну електричну розетку для підключення теплової гармати й іншого електричного пристрою, щоб уникнути перевантаження електричної мережі.**

3. Підключіть теплову гармату до електромережі. Для моделей THERMEX BRICK 2, THERMEX BRICK 3, THERMEX BRICK 5 вставте штекер шнура живлення в розетку з напругою 230 В~50 Гц і кабелем заземлення.
4. Виберіть потрібний режим роботи пристрою й дотримуйтеся інструкцій:

### **Режим вентиляції (без нагрівання)**

#### **BRICK 2 та BRICK 3:**

Для вмикання пристрою в режимі вентиляції (без нагрівання) поверніть ручку регулювання термостата за годинниковою стрілкою до характерного клацання (див. **Мал.2** або **Мал.3** до відповідної моделі) – вентилятор увімкнеться. Щоб відключити режим вентиляції й вимкнути пристрій, поверніть ручку регулятора температури в початкове положення.

#### **BRICK 5:**

Для вмикання пристрою в режимі вентиляції (без нагрівання) залиште ручку регулювання термостата в початковому положенні (на мінімумі – у крайньому лівому положенні), (див. **Мал.4**), а ручку регулювання режимів поверніть до першого положення – вентилятор увімкнеться. Щоб відключити режим вентиляції й вимкнути пристрій, поверніть ручку регулювання режимів назад у положення «0» / «OFF».

### **Режим підтримування температури**

Якщо температура повітря в приміщенні вище, ніж установлена за допомогою терморегулятора, гармата працюватиме в режимі вентиляції без нагрівання. Якщо температура повітря в приміщенні нижче, ніж установлена за допомогою терморегулятора, гармата працюватиме в режимі вентиляції з нагріванням (потужність нагрівання залежить від положення перемикача). Потрібна температура повітря в приміщенні встановлюється за допомогою ручки терморегулятора. Терморегулятор підтримує задану температуру шляхом автоматичного вмикання та вимкання електронагрівачів (приблизний діапазон підтримуваної температури від 0 до +40 °С). Для підвищення температури поверніть ручку терморегулятора за годинниковою стрілкою, для зменшення – проти годинникової стрілки.

5. **Порядок вимкання пристрою:**

Переведіть регулятори термостата й потужності у вимкнене положення (MIN, OFF), від'єднайте шнур живлення й дайте пристрою охолонути. Коли пристрій повністю охолоне, покладіть його в упаковку. Не упакуйте пристрій, доки нагрівальний елемент не охолоне.



**З метою подовження терміну експлуатації пристрою рекомендовано дотримуватися зазначеної послідовності вимкання пристрою. Пакування пристрою без попереднього охолодження електронагрівачів може призвести до передчасного виходу електронагрівачів з ладу.**

## 6. ВИЯВЛЕННЯ Й УСУНЕННЯ НЕСПРАВНОСТЕЙ

У таблиці наведено перелік можливих несправностей.

Несправність	Імовірна причина	Метод усунення
Пристрій не вмикається	Відсутня напруга в мережі електроживлення	Перевірити наявність напруги в мережевій розетці
		Перевірити цілісність шнура живлення, несправний замінити
	Не працює перемикач	Перевірити роботу перемикача, несправний замінити
Повітряний потік не нагрівається	Температура повітря в призмиченні вища, ніж задана терморегулятором	Повернути ручку терморегулятора за годинниковою стрілкою до вмикання електронагрівальних елементів
	Обрив проводки електронагрівальних елементів	Усунути обрив
	Не працює перемикач	Перевірити роботу перемикача, несправний замінити
	Несправні електронагрівальні елементи	Замінити електронагрівальні елементи

Примітка: для усунення несправностей, пов'язаних із заміною деталей та обривом проводки, звертайтеся до спеціалізованих ремонтних майстерень.

Пристрій оснащений пристроєм аварійного відключення електронагрівальних елементів у разі перегрівання корпусу. Перегрівання корпусу пристрою може статися з таких причин:

- вхідна й вихідна решітки закриті сторонніми предметами або сильно забруднені;
- теплова потужність пристрою перевищує тепловтрати приміщення, в якому він установлений;
- в роботі пристрою виникло порушення.



**Часте спрацювання пристрою аварійного відключення не є нормальним режимом роботи теплової гармати. У разі виявлення ознак порушення в роботі слід встановити регулятори в неробоче положення, знеструмити пристрій та з'ясувати й усунути причини, що призвели до аварійного відключення.**

## 7. ЕЛЕКТРИЧНА СХЕМА

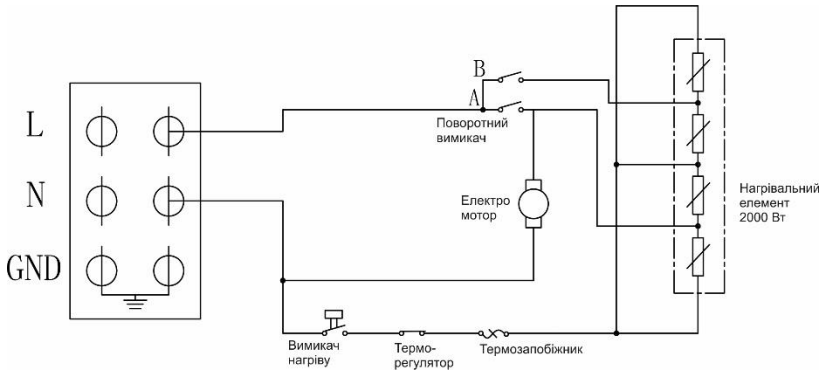

Мал.5 Електрична схема BRICK 2

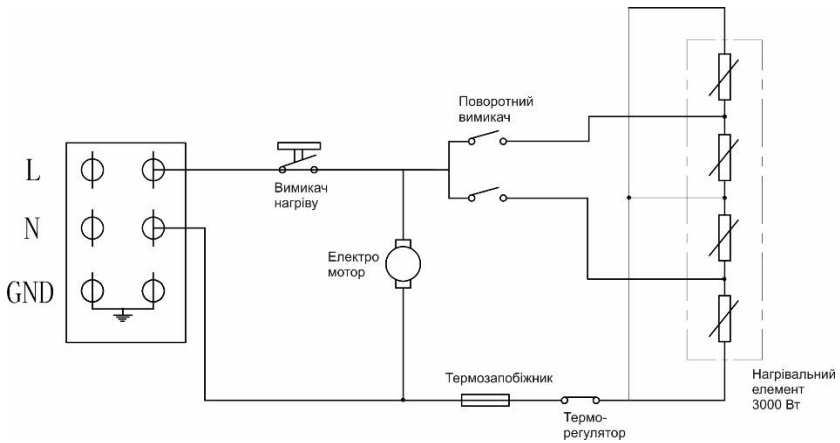

Мал.6 Електрична схема BRICK 3

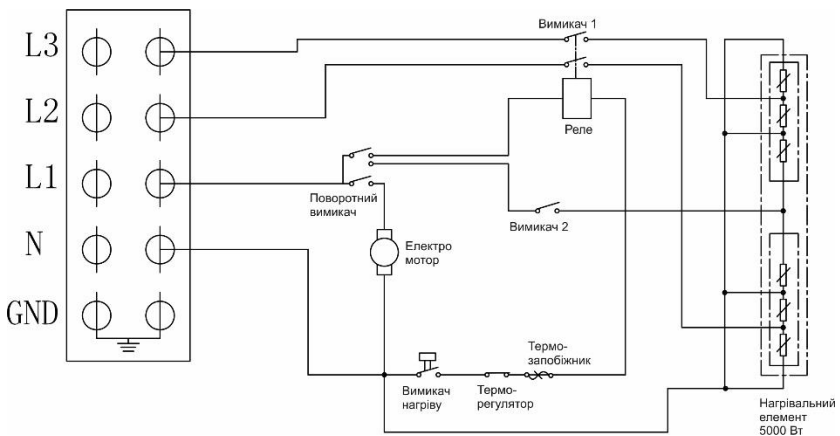

Мал.7 Електрична схема BRICK 5

## 8. ДОГЛЯД ТА ОБСЛУГОВУВАННЯ

У процесі нормальної експлуатації пристрій не потребує технічного обслуговування, крім контролю працездатності, а також очищення від пилу решітки вентилятора та решітки на лицьовому боці пристрою. Справність пристрою визначається зовнішнім оглядом, а після цього – вмиканням і перевіркою нагрівання потоку повітря. Можливі несправності та методи їх усунення наведені в таблиці в розділі 6.



**Перед проведенням технічного обслуговування від'єднайте пристрій від мережі й дайте йому охолонути.**

Для очищення поверхні пристрою використовуйте м'яку вологу тканину. Після очищення витріть пристрій сухою тканиною й дати йому просохнути 24 години перед вмиканням.



**Не використовуйте під час очищення абразивні засоби для чищення та полірування, бензин, розчинники й інші хімікати, щоб уникнути пошкодження зовнішніх поверхонь пристрою.**

## 9. УТИЛІЗАЦІЯ



Під час утилізації пристрою необхідно дотримуватися вимог чинного законодавства у сфері охорони довколишнього середовища. Інформацію про місця та правила утилізації пристрою можна отримати, звернувшись до відповідних місцевих органів влади.

## 10. ТРАНСПОРТУВАННЯ Й ЗБЕРІГАННЯ

Пристрій в упаковці виробника можна транспортувати всіма видами критого транспорту при температурі повітря від  $-50$  до  $+50$  °C й відносній вологості повітря до 80% (при температурі  $+25$  °C) згідно із правилами перевезення вантажів, застосовними для конкретного виду транспорту. Під час транспортування має бути виключена можливість будь-яких ударів та переміщення упаковки з пристроєм усередині транспортного засобу.

Пристрій має зберігатися в упаковці виробника в опалюваному вентилятованому приміщенні при температурі від  $+5$  до

$+25$  °C й відносній вологості повітря до 80% (при температурі  $+25$  °C).

Транспортування й зберігання теплових гармат здійснюється згідно із маніпуляційними позначками на упаковці:



– Берігти від впливу вологи



– Обережно, крихке!



– Зберігати при температурі:  
від  $+5$  °C до  $+25$  °C



– Правильне вертикальне положення

## 11. ГАРАНТІЯ ВИРОБНИКА

Виробник установлює термін гарантії на пристрій **2 роки**. Дата виготовлення зазначена на корпусі пристрою.

UA

Термін гарантії відлічується від дати продажу пристрою. У разі відсутності або виправлення дати продажу та штампа магазину термін гарантії відлічується від дати випуску пристрою. Дата випуску пристрою задована в унікальному серійному номері, вказаному на ідентифікаційній табличці на корпусі пристрою. Серійний номер пристрою складається з тринадцяти цифр. Третя й четверта цифри серійного номера – рік випуску, п'ята й шоста – місяць випуску, сьома й восьма – день випуску пристрою. Претензії протягом терміну дії гарантії приймаються за наявності цього посібника користувача з відмітками фірми-продавця та ідентифікаційної таблички на корпусі пристрою.

Виробник не несе відповідальності за недоліки, що виникли внаслідок порушення споживачем правил встановлення, експлуатації або технічного обслуговування пристрою, викладених у цьому посібнику, включно із випадками, коли ці недоліки виникли через невідповідність параметрів електричної мережі, в якій експлуатується пристрій, внаслідок комерційного використання або в результаті втручання третіх осіб.

Виробник залишає за собою право вносити зміни в конструкцію й характеристики пристрою без попереднього повідомлення.

Гарантійне обслуговування пристрою здійснюється згідно із гарантійними зобов'язаннями, зазначеними в гарантійному талоні.

## 12. ВІДОМОСТІ ПРО ВИРОБНИКА

### **Виробник:**

**THERMEX heating Technology (Jiangmen) CO., Ltd** (# 51, Jianshedonglu, Taoyuan town, Heshan city, PRC)

**Усі моделі пройшли оцінку відповідності вимогам ДСТУ (Державні стандарти України)**

**Інформацію про найближчий сервісний центр Ви можете отримати у Продавця або на офіційному сайті ТОВ «Термекс»: [www.thermex.ua](http://www.thermex.ua)**

**Служба гарантійної та сервісної підтримки: 0 800 500 610 (дзвінки в межах України безкоштовні)**

### **Представник виробника в Україні:**

ТОВ «Термекс», Тел.: 0 (800) 500 610

## ВІДМІТКА ПРО ПРОДАЖ

Модель \_\_\_\_\_ Серійний № \_\_\_\_\_

UA

Дата продажу « \_\_\_\_\_ » \_\_\_\_\_ 20 \_\_\_\_\_ р.

Фірма-продавець: \_\_\_\_\_

Підпис представника  
фірми-продавця \_\_\_\_\_

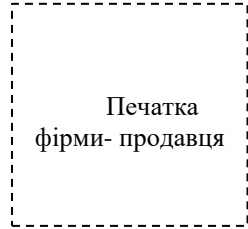

Виріб укомплектований, до зовнішнього вигляду виробу претензій не маю. Посібник з експлуатації з необхідними відмітками одержав, із правилами експлуатації й умовами гарантії ознайомлений і згодний.

Підпис покупця: \_\_\_\_\_







## ГАРАНТИЙНЫЙ ТАЛОН / КЕПЛДІК ТАЛОНЫ / ГАРАНТІЙНИЙ ТАЛОН 1

Модель / Үлгі / Модель		Печать фирмы продавца / Сатушы фирманың мөрі / Печатка фірми-продавця
Серийный номер / Сериялық нөмірі / Серійний номер		
Дата продажи / Сату күні/ Дата продажу		
Фирма продавец / Сатушы фирма / Фірма продавець		

Заполняется фирмой продавцом / Сатушы фирмамен толтырылады / Заповнюється фірмою продавцем



## ГАРАНТИЙНЫЙ ТАЛОН / КЕПЛДІК ТАЛОНЫ / ГАРАНТІЙНИЙ ТАЛОН 2

Модель / Үлгі / Модель		Печать фирмы продавца / Сатушы фирманың мөрі / Печатка фірми-продавця
Серийный номер / Сериялық нөмірі / Серійний номер		
Дата продажи / Сату күні/ Дата продажу		
Фирма продавец / Сатушы фирма / Фірма продавець		

Заполняется фирмой продавцом / Сатушы фирмамен толтырылады / Заповнюється фірмою продавцем



## ГАРАНТИЙНЫЙ ТАЛОН / КЕПЛДІК ТАЛОНЫ / ГАРАНТІЙНИЙ ТАЛОН 3

Модель / Үлгі / Модель		Печать фирмы продавца / Сатушы фирманың мөрі / Печатка фірми-продавця
Серийный номер / Сериялық нөмірі / Серійний номер		
Дата продажи / Сату күні/ Дата продажу		
Фирма продавец / Сатушы фирма / Фірма продавець		

Заполняется фирмой продавцом / Сатушы фирмамен толтырылады / Заповнюється фірмою продавцем



## ГАРАНТИЙНЫЙ ТАЛОН / КЕПЛДІК ТАЛОНЫ / ГАРАНТІЙНИЙ ТАЛОН 4

Модель / Үлгі / Модель		Печать фирмы продавца / Сатушы фирманың мөрі / Печатка фірми-продавця
Серийный номер / Сериялық нөмірі / Серійний номер		
Дата продажи / Сату күні/ Дата продажу		
Фирма продавец / Сатушы фирма / Фірма продавець		

Заполняется фирмой продавцом / Сатушы фирмамен толтырылады / Заповнюється фірмою продавцем

Дата приема / Қабылдау күні / Дата прийому		Печать фирмы продавца / Сатушы фирманың мөрі / Печатка фірми-продавця
Дата выдачи / Берілген күні / Дата видачі		
Дефект / Ақау / Дефект		
Выполненная работа / Орындaлған жұмыс / Виконана робота		
Мастер (Ф.И.О) / Мастер (Т.А.Ә.) / Майстер (П.І.Б)		

Заполняется сервисным центром/ Сервис орталығымен толтырылады / Заповнюється сервісним центром

Дата приема / Қабылдау күні / Дата прийому		Печать фирмы продавца / Сатушы фирманың мөрі / Печатка фірми-продавця
Дата выдачи / Берілген күні / Дата видачі		
Дефект / Ақау / Дефект		
Выполненная работа / Орындaлған жұмыс / Виконана робота		
Мастер (Ф.И.О) / Мастер (Т.А.Ә.) / Майстер (П.І.Б)		

Заполняется сервисным центром/ Сервис орталығымен толтырылады / Заповнюється сервісним центром

Дата приема / Қабылдау күні / Дата прийому		Печать фирмы продавца / Сатушы фирманың мөрі / Печатка фірми-продавця
Дата выдачи / Берілген күні / Дата видачі		
Дефект / Ақау / Дефект		
Выполненная работа / Орындaлған жұмыс / Виконана робота		
Мастер (Ф.И.О) / Мастер (Т.А.Ә.) / Майстер (П.І.Б)		

Заполняется сервисным центром/ Сервис орталығымен толтырылады / Заповнюється сервісним центром

Дата приема / Қабылдау күні / Дата прийому		Печать фирмы продавца / Сатушы фирманың мөрі / Печатка фірми-продавця
Дата выдачи / Берілген күні / Дата видачі		
Дефект / Ақау / Дефект		
Выполненная работа / Орындaлған жұмыс / Виконана робота		
Мастер (Ф.И.О) / Мастер (Т.А.Ә.) / Майстер (П.І.Б)		

Заполняется сервисным центром/ Сервис орталығымен толтырылады / Заповнюється сервісним центром



## Управляй своим комфортом в любой точке мира

Manage your comfort anywhere  
in the world

## Технология беспроводной связи Wi-Fi Motion

*Wi-Fi Motion Wireless Technology*

Wi-Fi Motion — технология, обеспечивающая стабильную многопользовательскую беспроводную связь с устройствами Thermex. Подключение оборудования, как ясно из названия, происходит по Wi-Fi, что предполагает широту и удобство удаленного управления техникой в квартире, офисе, загородном коттедже или на предприятии из любой точки земного шара.

*Wi-Fi Motion is a technology that provides stable multi-user wireless communication with Thermex devices. Wi-Fi connection implies the convenience of remotely controlling appliances in the apartment, office, country cottage or anywhere in the world.*



### Водоснабжение / *Water supply*



### Отопление / *Heating*



### Другие товары с удаленным управлением:

*Other products with remote control:*

Водонагреватели /  
*Water heaters*  
**IF PRO Wi-Fi**

Водонагреватели /  
*Water heaters*  
**Bravo / Optima Wi-Fi**





# Встречай рождество в Чехии

Вас ждет волшебная рождественская обстановка Чехии, знаменитые минеральные источники императора Карла IV, живописная природа, расслабляющие спа-процедуры и уникальная аутентичная атмосфера отеля, стилизованного под средневековый замок чешского короля.



**ВЫИГРАЙТЕ**

отдых в спа-отеле  
23 – 26 декабря  
2021 г



Зарегистрируйте купленную продукцию Thermex и выиграйте незабываемый отдых с 23 по 26 декабря 2021 года в спа-отеле «Замок Лужец» (Zámek Lužec) рядом с Карловыми Варами.

## Для участия:



Зайдите на [thermex.ru](http://thermex.ru) и зарегистрируйтесь в личном кабинете



Зарегистрируйте купленную продукцию thermex по серийному номеру с 15.11.2020 по 01.11.2021 г



Дождитесь подведения итогов – 10.11.2021 г до 18:00



Станьте победителем и отправляйтесь в путешествие

### ДАРИМ БОНУС ВСЕМ УЧАСТНИКАМ!

Получите **промо-код с 10% скидкой** на следующую покупку на [thermex.ru](http://thermex.ru), после регистрации серийного номера.

Информация об организаторе акции, о правилах ее проведения, количестве призов, сроках, месте и порядке их получения смотрите на сайте [thermex.ru](http://thermex.ru)

Акция распространяется на продукцию, купленную на территории России. / The promo applies to products purchased in Russia. / Акция Ресей аумағында сатып алынған өнімдерге қолданылады. / Акція поширюється на продукцію, куплену на території Росії.